

# SERVICE-DOCUMENTATIE

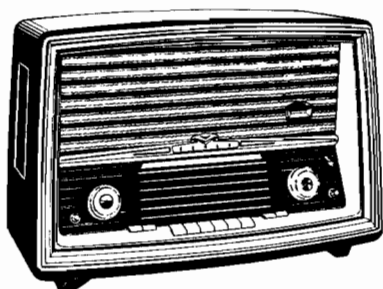

**KY 586** na apparaat 5000

„ **586V** „ „ 1300

„ **587** „ „ 3885

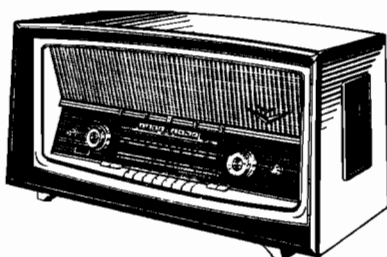

*Ontvangtoestel voor wisselstroom*



ERRES RADIO

## I. ALGEMENE GEGEVENS

### a. Golfbereiken:

KY 586/KY 587		
LG 1000 - 2000 m	300 - 145 kHz	
MG 185 - 575 m	1610 - 522 kHz	
KG 16 - 52 m	18,6 - 5,75 MHz	
FM 100 - 86 MHz		

KY 586 V		
LG 1000 - 2000 m	300 - 145 kHz	
MG 185 - 575 m	1610 - 522 kHz	
KGII 57 - 188 m	5,2 - 1,6 MHz	
KGI 16 - 52 m	18,6 - 5,75 MHz	
FM 100 - 86 MHz		

### b. Buizen:

B1 ECC 85	B7 EM 84
B2 ECH 81	B8 EZ 81
B3 EF 89	L1 8045 D 00
B4 EF 89	L2 8045 D 00
B5 EABC 80	L3 8045 D 00
B6 EL 84	

### c. Aantal kringen:

Afgestemde HF kringen AM:	6 (KY 586/KY587)
	8 (KY 586 V)
Afgestemde MF kringen AM:	4
Afgestemde HF kringen FM:	2
Afgestemde MF kringen FM:	8

### d. Middenfrequentie:

AM nominaal	453 kHz
FM nominaal	10,7 MHz

### e. Gevoeligheid:

KY 586/KY 587	KY 586 V
KG beter dan 30 $\mu$ V	KGI beter dan 30 $\mu$ V
MG beter dan 8 $\mu$ V	KGII beter dan 8 $\mu$ V
LG beter dan 13 $\mu$ V	MG beter dan 8 $\mu$ V
FM beter dan 0,4 $\mu$ V	LG beter dan 13 $\mu$ V
	FM beter dan 0,4 $\mu$ V

- f. Uitgangsvermogen: 3,2 W bij 10% vervorming gemeten bij 400 Hz
- g. Selectiviteit: De MF bandbreedte bij 453 kHz en 10-voudige signaalsterkte is 12 kHz.
- h. Netspanning: Omschakelbaar voor wisselspanningen van: 110,125, 150, 200, 220 en 250 Volt.
- i. Opgenomen vermogen: 64 W
- j. Bedieningsorganen: v.l.n.r.  
 Lage tonen regelaar  
 Volume regelaar  
 Toonschakelaar Dirigent/Jazz  
 Golfbereikschakelaar  
 Toonschakelaar Solo/Hoorspel  
 Afstemknop  
 Hoge tonen regelaar  
 (Bij KY 586 V wordt gramfoonweergave ingeschakeld door de MG en de LG toets gezamenlijk in te drukken)
- k. Afmetingen kast:
 

KY 586/KY 586V	KY 587
Breedte 560 mm	Breedte 680 mm
Hoogte 380 mm	Hoogte 365 mm
Diepte 240 mm	Diepte 240 mm
- l. Gewicht:
 

KY 586/KY 586V	KY 587
Bruto 14,4 kg	Bruto 17,3 kg

II. SPANNINGEN EN STROMEN

Buis	B1 ECC 85		B2 ECH 81		B3 EF 89		B4 EF89	B5 EABC 80			
	FM	AM	Gr	FM	AM	FM	FM	AM	Gr	FM	
Va	Val 170	235	237	220	235	220	220	68	68	68	V
Vg2		61	51	62	63	40	30				V
Vg1											V
Va <sub>tr.</sub>	Va2 150										V
Vk											V
Ia	Ia1 5,2	1,14	1,3	4,65	4	4	4	0,4	0,4	0,36	mA
Ig2		2,9	2,9	2,5	1,3	1,2	0,7				mA
Ig <sub>tr.</sub>		220 (MG)									µA
Ia <sub>tr.</sub>	Ia2 9,7	3,1	3,5								mA
Ik	5,2 9,7	7,14	7,7	7,15	5,3	5,2	4,7	0,4	0,4	0,36	mA

KY 586/V 587

Buis	B6 EL 84			B7 EM 84			
	AM	GR	FM	AM	GR	FM	
Va	230	230	220	82	68	63	V
Vg2	242	240	225	242	240	225 = V	lichtscherm V
Vk	6,7	6,7	6,2				V
Ia	42	43	39	0,38	0,4	0,38	mA
Ig2	5,3	5,4	4,8	0,78	0,78	0,7 = I	lichtscherm mA
Ik	47	48	44	1,16	1,18	1,08	mA

	AM	GR	FM	
V <sub>C47</sub>	264 V	261 V	260 V	Gemeten zonder antennesignaal
V <sub>C48</sub>	251 V	248 V	242 V	Spanningen gemeten met voltmeter van 10.000 Ω/V
V <sub>C49</sub>	242 V	240 V	225 V	
I <sub>tot.</sub>	66 mA	63 mA	77 mA	

III. TRIMVOORSCHRIFT AM

Meetzender: 30% moduleren met 400 Hz

Wijzerinstelling: Variabele condensator geheel indraaien.  
Wijzer instellen op het eind van de schaal.  
Draaiingshoek van de variabele condensator 546°

Trimpunten: Deze zijn op de schaal aangegeven en wel op:  
78°, 109,5°, 110,5°, 445,5°, 469,5° en 493,75°  
(voor KY 586/587)  
78°, 86,75°, 109,5°, 110,5°, 445,5°, 464,25°,  
469,5° en 493,75° (voor KY 586 V)

Afregelen: Volgorde van afregelen:  
MF-AM; HF-AM; MF-FM; HF-FM in onderstaande volgorde.  
Volume regelaar op maximum  
Toon regelaars op maximum hoog en maximum laag.  
Tenzij anders vermeld op maximum uitgangsvermogen afregelen.  
Spoelkernen geheel omhoog gedraaid.

Bereik	Frequentie	Condensator-stand	Aansluiting meetzender	Afregelen
MF II	453 kHz	546° MG	via 22000 pF op g1 van B2	S 15 op 2e maximum van boven af S 14 op 1e maximum van boven af
MF I	453 kHz	546° MG	via 22000 pF op g1 van B2	S 10 op 2e maximum van boven af S 9 op 1e maximum van boven af.

Bereik	Frequentie	Condensator-stand	Aansluiting meetzender	Afregelen	
MF Filter	453 kHz	456° MG	op C9	S 5 en S 6 op minimum uitgangsvermogen	
				Osc.kring	Ant.kring
KY 586/587 KG	6,2 MHz	493,75°	via kunst-antenne	S 106	S 102
KY 586V KG I	16 MHz	109,5°		C 109	C 102
KY 586V KG II	1,8 MHz 4,6 MHz	464,25° 86,75°	via kunst-antenne	S 114 C 116	S 112 C 114
LG	160 kHz 280 kHz	455,5° 110,5°	via kunst-antenne	S 110 C 111	S 2a/S 2b C 3
MG	570 kHz 1450 kHz	469,5° 78°	via kunst-antenne	S 108 C 110	S 1a/S1b C 2

FM TRIMVOORSCHRIFT

- a. Radiodetector: Meetzender 10,7 MHz ongemoduleerd op g1 van B4. S17/18 en S16 trimmen op maximum gelijkspanning over R 31. S17/18 kern instellen op 2e maximum van boven af. S16 kern instellen op 1e maximum van boven af. Opletten S17/18 geeft flauw maximum. De gelijkspanning over R31 gebruiken als indicator voor de hiernavolgende afregelingen.
- b. MF III Meetzender 10,7 MHz ongemoduleerd op g1 van B3. S12 en S13 op maximum afregelen. Kern van S12 instellen op 1e maximum van boven af. Kern van S13 instellen op 2e maximum van boven af. S12 en S13 verstemd afregelen met 22 pF.
- c. MF II Meetzender 10,7 MHz ongemoduleerd op g1 van B2. S7 en S8 op maximum afregelen. Kern van S7 instellen op 1e maximum van boven af. Kern van S8 instellen op 2e maximum van boven af. S7 en S8 verstemd afregelen met 22 pF.
- d. MF I Meetzender 10,7 MHz ongemoduleerd capacitief koppelen met de oscillatoranode van B1. S208/209 en S210 afregelen op maximum. Kern van S208/209 instellen op 2e maximum van boven af. Kern van S210 instellen op 1e maximum van boven af. Het capacitief koppelen kan gebeuren door een geïsoleerd plaatje tussen de mengbuis en de afscherming te steken. Hierop komt het MF signaal. Als aarde de afscherming gebruiken. Niet trimmen via de antennebussen.

HF afregeling

a. Gelijkloopinstelling:

Draai aan de afstemas tot het groefje in de kern van S205 midden onder het gaatje B in de koker te zien is.

Verschuif de spoel S206 door middel van de schroef A tot ook hier het groefje in de kern onder het gaatje B te zien is.

Hierna schroef A borgen.

b. Afregeling en wijzerinstelling:

Draai aan de afstemas tot het groefje in de kern voor het gaatje B komt.

Meetzender op 100 MHz.

Regel C204 op maximum af.

Meetzender op 93 MHz

Draai FM unit zover dat de wijzer op het 93 MHz trimpunt komt te staan.

Regel C211 op maximum af.

IV WEERSTANDEN

Nr	Waarde	Toelaatb. vermogen	Codenummer
R 1	68000 Ω	1 W	GK 777 10/68K
R 2	1 MΩ	0,5 W	GK 776 10/1M
R 3	33000 Ω	2 W	GK 778 10/33K
R 4	47000 Ω	0,5 W	GK 776 10/47K
R 5	0,1 MΩ	0,5 W	GK 776 10/100K
R 6	0,1 MΩ	0,5 W	GK 776 10/100K
R 7	22000 Ω	0,5 W	GK 776 10/22K
R 8	1000 Ω	0,5 W	GK 776 10/1K
R 9	8200 Ω	2 W	GK 778 10/8K2
R10	10000 Ω	0,5 W	GK 776 10/10K
R11	0,15 MΩ	0,5 W	GK 776 10/150K
R12	1000 Ω	0,5 W	GK 776 10/1K
R13	0,1 MΩ	0,5 W	GK 776 10/100K
R14	47000 Ω	0,5 W	GK 776 10/47K
R15	2,2 MΩ	0,5 W	GK 776 10/2M2
R16	0,22 MΩ	0,5 W	GK 776 10/220K
R17	0,15 MΩ	0,5 W	GK 776 10/150K
R18	0,1 MΩ	0,5 W	GK 776 10/100K
R19	0,1 MΩ	0,5 W	GK 776 10/100K
R20	2,2 MΩ	0,5 W	GK 776 10/2M2
R21	10 MΩ	0,5 W	GK 776 10/10M
R22	10 MΩ	0,5 W	GK 776 10/10M
R23	47 Ω	0,5 W	GK 776 10/47E
R24	1000 Ω	0,5 W	GK 776 10/1K
R25	0,27 MΩ	0,5 W	GK 776 10/270K
R26	1 MΩ	0,5 W	GK 776 10/1M
R27	0,15 MΩ	0,5 W	GK 776 10/150K
R28	0,47 MΩ	0,5 W	GK 776 10/470K
R29	0,22 MΩ	0,5 W	GK 776 10/220K
R30	0,22 MΩ	0,5 W	GK 776 10/220K
R31	22000 Ω	0,5 W	GK 776 10/22K
R32	5 MΩ	Pot. meter lage t.reg.	GK 810 22

Nr.	Waarde	Toelaatb. vermogen	Codenummer
R33	1 MΩ	0,5 W	GK 776 10/1M
R34	10 MΩ	0,5 W	GK 776 10/10M
R35	1 MΩ	Pot.meter hoget.reg.	GK 810 23
R36	1 MΩ	0,5 W	GK 776 10/1M
R37	0,47 MΩ	0,5 W	GK 776 10/470K
R38	0,1 MΩ	0,5 W	GK 776 10/100K
R39	22000 Ω	0,5 W	GK 776 10/22K
R40	0,68 MΩ	0,5 W	GK 776 10/680K
R41	0,2+0,2+ 1,6 MΩ	Pot.meter vol.reg.	GK 810 19
R42	220 Ω	0,5 W	GK 776 10/220E
R43	1000 Ω	0,5 W	GK 776 10/1K
R44	150 Ω	1 W	GK 777 10/150E
R45	2200 Ω	0,5 W	GK 776 10/2K2
R46	2200 Ω	0,5 W	GK 776 10/2K2
R47	1000 Ω	0,5 W	GK 776 10/1K
R48	10000 Ω	0,5 W	GK 776 10/10K
R49	4700 Ω	0,5 W	GK 776 10/4K7
R50	10000 Ω	0,5 W	GK 776 10/10K
R51	220 Ω	2 W	GK 797 08/220E
R52	560 Ω	1 W	GK 797 06/560E
R53	47000 Ω	0,5 W	GK 776 10/47K
R54	0,33 MΩ	0,5 W	GK 776 10/330K
R55	220 Ω	0,5 W	GK 776 10/220E
R56	0,1 MΩ	0,5 W	GK 776 10/100K
R57	0,27 MΩ	0,5 W	GK 776 10/270K
R101	47000 Ω	0,5 W	GK 776 10/47K
R102	1000 Ω	0,5 W	GK 776 10/1K
R201	0,27 MΩ	0,5 W	GK 776 10/270K
R202	100 Ω	0,5 W	GK 776 10/100E
R203	0,47 MΩ	0,5 W	GK 776 10/470K
R204	2200 Ω	0,5 W	GK 776 10/2K2

Alle weerstanden hebben een tolerantie van 10%.  
 De nrs R101 en 102 behoren tot de golfbereikschakelaar.  
 De nrs R201 t/m 204 behoren tot de FM afstemeenheid.  
 N.B. R3 behoort ook tot de golfbereikschakelaar.

V. CONDENSATOREN

Nr.	Waarde	Soort	Tolerantie	Toelaatb. spanning	Codenummer
C 1	680 pF	Parel	-20+50%	500 V	E 114 50/680E
C 2	1,5-12,5 pF	Trimmer			82 754/12E5
C 3	20-100 pF	Trimmer			82 754/100E
C 4	33 pF	Keramisch	10%	500 V	E 103 10/33E
C 5	33 pF	Keramisch	10%	500 V	E 103 10/33E
C 6	10 pF	Keramisch	10%	500 V	E 103 10/10E
C 7	10000 pF	Keramisch	-20+50%	500 V	E 112 50/10K
C 8	220 pF	Parel	-20+50%	500 V	E 114 50/220E
C 9	9-478,5 pF	) Variabele condensator			GK 210 65
C10	11-439 pF				
C11	10000 pF	Keramisch	-20+50%	500 V	E 112 50/10K
C12	100 pF	Keramisch	10%	500 V	E 103 10/100E
C13	6800 pF	Papier	10%	500 V	E 242 10/6K8
C14	1000 pF	Keramisch	-20+50%	500 V	E 114 50/1K
C15	22 pF	Parel	20%	500 V	E 114 20/22E

Nr.	Waarde	Soort	Tolerantie	Toel. spanning	Codenummer
C16	3300 pF	Papier	10 %	500 V	E 242 10/3K3
C17	100 pF	Keramisch	10 %	500 V	E 103 10/100E
C18	100 pF	Parel	20 %	500 V	E 114 20/100E
C19	10000 pF	Keramisch	-20+50 %	500 V	E 112 50/10K
C20	10000 pF	Keramisch	-20+50 %	500 V	E 112 50/10K
C21	3300 pF	Papier	10 %	500 V	E 242 10/3K3
C22	6800 pF	Papier	10 %	500 V	E 242 10/6K8
C23	15 pF	Keramisch	10 %	500 V	E 103 10/15E
C24	10000 pF	Keramisch	-20+50 %	500 V	E 112 50/10K
C25	100 pF	Parel	20 %	500 V	E 114 20/100E
C26	10000 pF	Keramisch	-20+50 %	500 V	E 112 50/10K
C27	3,2 µF	Electrolytisch		70 V	GK 180 42
C28	100 pF	Parel	20 %	500 V	E 114 20/100E
C29	0,1 µF	Papier	10 %	400 V	E 201 10/100K
C30	6800 pF	Papier	10 %	500 V	E 242 10/6K8
C31	10000 pF	Keramisch	-20+50 %	500 V	E 112 50/10K
C32	220 pF	Parel	-20+50 %	500 V	E 114 50/220E
C33	3300 pF	Papier	10 %	500 V	E 242 10/3K3
C34	220 pF	Parel	-20+50 %	500 V	E 114 50/220E
C35	47 pF	Parel	20 %	500 V	E 114 20/47E
C36	22000 pF	Poly	10 %	125 V	E 205 10/22K
C37	2200 pF	Papier	10 %	500 V	E 242 10/2K2
C38	10000 pF	Papier	20 %	500 V	E 242 20/10K
C39	100 pF	Parel	20 %	500 V	E 114 20/100E
C40	27 pF	Keramisch	10 %	500 V	E 103 10/27E
C41	1000 pF	Papier	20 %	600 V	E 202 20/1K
C42	100 µF	Electrolytisch		12 V	GK 180 39
C43	2200 pF	Papier	10 %	500 V	E 242 10/2K2
C44	47000 pF	Poly	10 %	125 V	E 205 10/47K
C45	2200 pF	Papier	10 %	500 V	E 242 10/2K2
C46	0,22 µF	Poly	10 %	125 V	E 205 10/220K
C47	50 µF	) Electrolytisch		350 V	GK 180 12
C48	50 µF				
C49	24 µF	Electrolytisch		350 V	GK 180 51
C50	10000 pF	Keramisch	-20+50 %	500 V	E 112 50/10K
C51	1000 pF	Keramisch	-20+50 %	500 V	E 114 50/1K
C52	27 pF	Keramisch	10 %	500 V	E 103 10/27E
C53	10000 pF	Papier	20 %	500 V	E 242 20/10K
C54	4700 pF	Papier	10 %	400 V	E 201 10/4K7
C101	3000 pF	Styroflex	5 %	125 V	E 360 05/3K
C102	6-25 pF	Trimmer			82 754/25E
C103	100 pF	Keramisch	10 %	500 V	E 103 10/150E
C104	47 pF	Keramisch	10 %	500 V	E 103 10/47E
C105	100 pF	Keramisch	10 %	500 V	E 103 10/100E
C106	680 pF	Parel	-20+50 %	500 V	E 114 50/680E
C107	330 pF	Styroflex	1 %	125 V	E 350 01/330E
C108	150 pF	Keramisch	5 %	500 V	E 102 05/150E
C109	6-25 pF	Trimmer			82 754/25E
C110	6-25 pF	Trimmer			82 754/25E
C111	10-50 pF	Trimmer			82 754/50E
C112	82 pF	Keramisch	10 %	500 V	E 103 10/82E
C113	22000 pF	Poly	10 %	125 V	E 205 10/22K
C114	1,5-12,5 pF	Trimmer			82 754/12E5
C115	1350 pF	Styroflex	5 %	125 V	E 360 05/1K35
C116	6-25 pF	Trimmer			82 754/25E
C201	15 pF	Keramisch	5 %	500 V	E 102 05/15E
C202	1000 pF	Parel	-20+50 %	500 V	E 114 50/1K
C203	27 pF	Keramisch	2 %	500 V	E 102 02/27E

Nr.	Waarde	Soort	Tolerantie	Toel. spanning	Codenummer
C204	2-6 pF	Trimmer			GK 210 53
C205	8,2 pF	Keramisch	$\pm 0,5$ pF	500 V	E 102 00/L8E2
C206	100 pF	Keramisch	2 %	500 V	E 103 02/100E
C207	2,2 pF	Parel	$\pm 0,5$ pF	500 V	E 114 00/L2E2
C208	15 pF	Keramisch	5 %	500 V	E 102 05/15E
C209	18 pF	Keramisch	5 %	500 V	E 102 05/18E
C210	820 pF	Schijf	-20+50 %	500 V	E 154 50/820E
C211	2-6 pF	Trimmer			GK 210 53
C212	2,2 pF	Parel	$\pm 0,5$ pF	500 V	E 114 00/L2E2

De nrs C101 t/m C116 behoren bij de golfbereikschakelaar.

De nrs C201 t/m C212 behoren bij de FM afstemeenheid.

VI. SPOELEN EN TRANSFORMATOREN

Nr.	Aantal windingen	Weerstand	Benaming	Codenummer
S1a	38	1,4 $\Omega$	Antennespoel MG	GK 571 97
S1b	38	1,4 $\Omega$	Antennespoel MG	GK 571 97
S2a	140	9,7 $\Omega$	Antennespoel LG	GK 571 98
S2b	140	9,7 $\Omega$	Antennespoel LG	GK 571 98
S3	25	$< 1 \Omega$	) FM antennesymmetreer- spoel	GK 569 99
S4	25	$< 1 \Omega$		
S5			) MF sperzuigkring	AP 2077/43
S6				
S7	24	1,1 $\Omega$	) FM middenfrequent- transformator II	GK 571 27
S8	24	1,1 $\Omega$		
S9	183	6,6 $\Omega$	) AM Middenfrequent- Transformator I	GK 570 56
S10	183	6,6 $\Omega$		
S11	30	$< 1 \Omega$	Smoorspoel	GK 550 63
S12	24	1,1 $\Omega$	) FM middenfrequent- transformator III	GK 571 27
S13	24	1,1 $\Omega$		
S14	183	6,6 $\Omega$	) AM middenfrequent- transformator II	GK 570 56
S15	183	6,6 $\Omega$		
S16	47	2 $\Omega$	) Radiodetector- Transformator	GK 570 59
S17	13	$< 1 \Omega$		
S18	13	$< 1 \Omega$		
S19	5	$< 1 \Omega$		
S20	3000	600 $\Omega$	) Uitgangstransformator	GK 515 64
S21	100	$< 1 \Omega$		
S22	18	$< 1 \Omega$	Netfilterspoel	GK 570 20
S23	18	$< 1 \Omega$	Netfilterspoel	GK 570 20
S24	457	7,9 $\Omega$	) Voedingstransformator	GK 515 42
S25	73	1,4 $\Omega$		
S26	95	4,6 $\Omega$		
S27	209	10,5 $\Omega$		
S28	82	4,2 $\Omega$		
S29	129	6,7 $\Omega$		
S30	1050	118 $\Omega$		
S31	1050	126 $\Omega$		
S32	31	$< 1 \Omega$		



Nr.	Aantal windingen	Weerstand	Benaming	Codenummer
S33	15	< 1 Ω	Gloeidraadsmoorspoel	
S34	30	< 1 Ω	Smooerspoel	GK 550 63
S101	24	< 1 Ω	Antennespoel KG (KY 586/587)	GK 570 75
S102	17	< 1 Ω	" KG I (KY 586V)	
S103	700	< 1 Ω	Antibromspoel	GK 567 79
S104	50	< 1 Ω	) Oscillatorspoel KG x) " KGI(KY 586V) x) (KY586/587)	GK 570 93
S105	7	< 1 Ω		
S106	10	< 1 Ω		
S107	21	< 1 Ω	Oscillatorspoel MG	GK 568 15
S108	90	< 1 Ω		
S109	35	2,2 Ω	) Oscillatorspoel LG	GK 568 22
S110	220	16,5 Ω		
S111	161,5	11 Ω	) Antennespoel KGII (KY 586V)	GK 571 24
S112	40	< 1 Ω		
S113	8	< 1 Ω	) Oscillatorspoel KG II (KY 586V)	GK 569 22
S114	31	< 1 Ω		
S201	2	< 1 Ω	) FM antennespoel FM	GK 571 17
S202	2	< 1 Ω		
S203	3	< 1 Ω		
S204	1	< 1 Ω	Koppelspoel (om S205)	
S205	5,5	< 1 Ω	FM oscillatorspoel	GK 267 49
S206	5,5	< 1 Ω	Anodekring afstemspoel	GK 567 50
S207	4	< 1 Ω	Anode seriespoel (om R 202)	GK 550 64
S208	19	< 1 Ω	) FM middenfrequent- transformator I	GK 567 47
S209	7	< 1 Ω		
S210	26	< 1 Ω		
S211	9	< 1 Ω	KG bandspreidingsspoel (Op S 205)	
S101 t/m S114 behoren bij de golfbereikschakelaar				
S201 t/m S211 behoren bij de FM afstemeenheid				

VII. LIJST VAN RESERVE ONDERDELEN

Bij bestelling steeds opgeven:  
Codenummer,  
omschrijving,  
type van het apparaat.

Codenummer	Benaming
06 606 26	Aandrijfsnaar
06 680 25	Luidsprekerdoek voor luidsprekerrooster
06 990 45/190	Luidsprekerdoek KY 586 (V)
06 990 48/175	Luidsprekerdoek KY 587
8045 D 00	Schaalverlichtingslamp
AP 2077/43	MF sper/zuigkring
GE 107 16	Zekering 400 mA vertraagd

Codenummer	Benaming
GE 107 22	Zekering 800 mA vertraagd
GE 966 15	Toenschakelaar
GK 002 64	Ferrietstaaf LG
GK 003 02	Ferrietstaaf MG
GK 180 12	Electrolytische condensator 2x50 µF
GK 210 65	Variabele condensator
GK 225 39	Ooghouder
GK 261 73	Achterknop
GK 261 74	Indicatorknop
GK 261 75	Voorknop
GK 413 57	Achterplaat KY 586 (V)
GK 413 79B	Achterplaat KY 587
GK 496 75	Inbouwsnoer KY 586 (V)
GK 496 76	Inbouwsnoer KY 587
GK 515 42	Voedingstransformator
GK 515 64	Uitgangstransformator
GK 570 56	MF transformator AM
GK 570 59	Ratiodetectortransformator
GK 571 27	MF transformator FM
GK 688 63	Sierstrip KY 586 (V)
GK 688 64	Sierstrip KY 586 (V)
GK 689 04	Sierlijst KY 587
GK 709 71	Sierplaat KY 587
GK 709 72	Sierplaat KY 587
GK 709 79	Letter E
GK 709 80	Letter R
GK 709 81	Letter S
GK 709 93	Stationsschaal KY 586
GK 710 04	Stationsschaal KY 587
GK 710 07	Indicatorschaal
GK 710 13	Stationsschaal KY 586 V
GK 725 27	Schaaltulie
GK 735 59	drukveer
GK 735 68	Klemveer MF transformator
GK 740 34	Trekveer
GK 740 42	Trekveer
GK 751 18	Knopveer
GK 810 19	Volumeregeelaar
GK 810 22	Lagetonenregelaar
GK 810 23	Hogetonenregelaar
GK 833 70	FM afstemeenheid
GK 845 10	Kast KY 586 (V)
GK 845 17	Kast KY 587
GK 850 54	Indicator wijzer
GK 861 51	Buishouder noval B9A 9 pens voor EM 84
GK 861 83	Buishouder noval B9A 9 pens
GK 875 05	Antenneplaat
GK 875 18	Aansluitplaat voor gramfoon, luidspreker, bandrecorder
GK 875 61	Serviceplaat KY 586
GK 875 87	Serviceplaat KY 587
GK 876 25	Serviceplaat KY 586 V
GK 902 92	Schaalbuffer
GK 934 70	Sierrand KY 587
GK 940 30	Snaartrommel AM
GK 941 33	Snaartrommel FM

Codenummer	Benaming
GK 941 36	Sierplaat KY 586 (V)
GK 941 37	Sierplaat KY 586 (V)
GK 976 83	Luidsprekerrooster
GK 980 15	Spanningsomschakelplaat
GK 980 16	Sam.voedingstransformator met spanningsomschakel- plaat
GK 980 27	Schaalstrook
GK 980 30	Golfbereikschakelaar KY 586/587
GK 980 40	Golfbereikschakelaar KY 586 V
GK 986 04	Verlichtingslamphouder
GK 997 27	FM wijzer
GK 997 31	AM wijzer
L 12 07 00	Electrostatistische luidspreker (LS 2; 3; 4)
L 26 15 20	Luidspreker (LS 1)

Wijzigingen voorbehouden

AUTEURSRECHT VOLGENS DE WET VOORBEHOUDEN TOUS DROITS RÉSERVÉS

# ERRES KY 586

V. DR. APPARATEN VAN AF N° 5000  
POUR RÉCÉPTEURS À PARTIR DE N° 5000

FIG. 1a

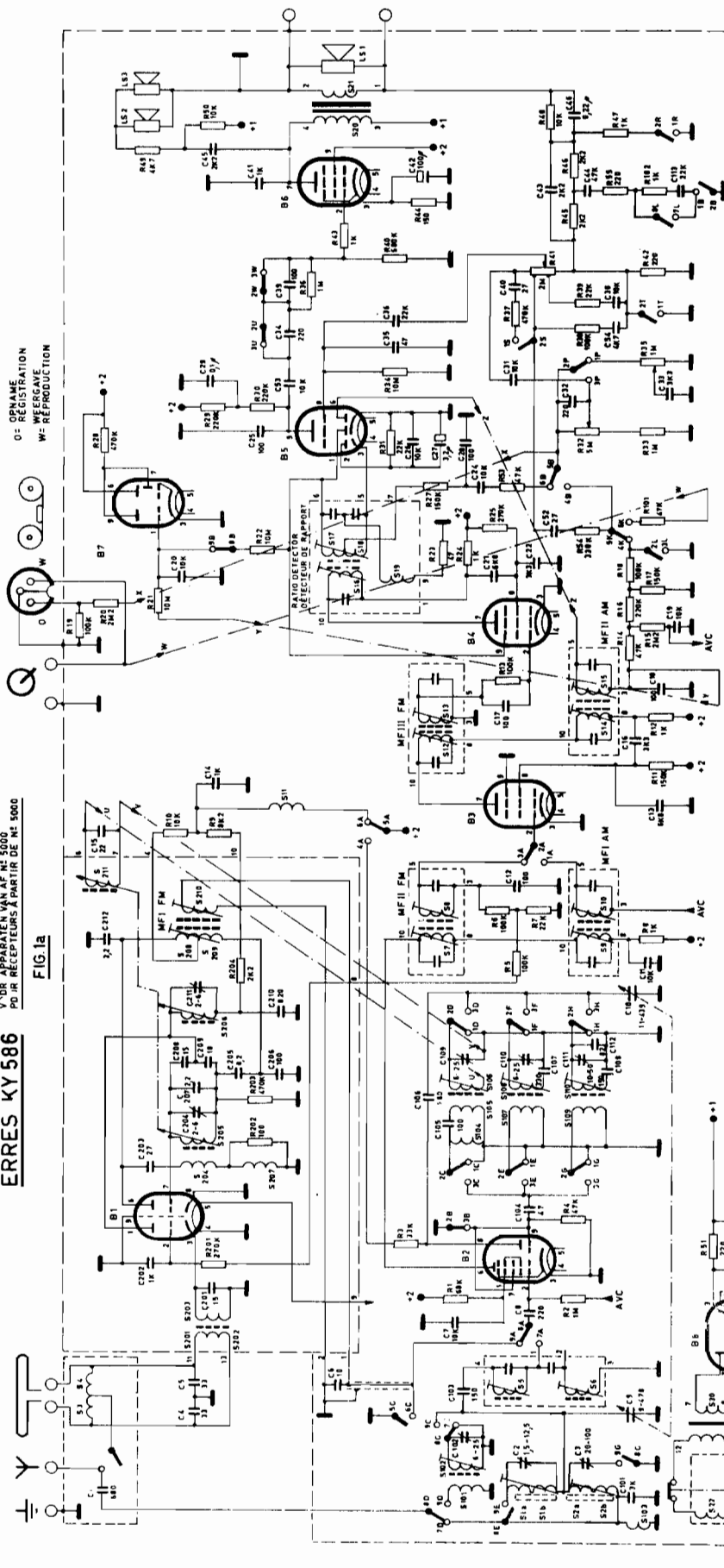

TOONSCHAKELAAR  
COMMUTEUR DE TONALITÉ

GOLFBEREIKSCHAKELAAR (IN STAND F.M.)  
COMMUTEUR DE GAMMES D'ONDES (DANS LA POS. F.M.)

BUISVOET AANSLUITINGEN  
CONNEXIONS DES SUPPORTS DE TUBES

AANSLUITINGEN M.F. TRANSFORMATOREN  
CONNEXIONS DES TRANSFORMATEURS M.F.

AANSLUITINGEN  
CONNEXIONS  
FILTRER M.F.

T U V W  
SOLO  
MOOR-  
DU-  
THEATRE

O P R S  
DIE-  
GENT  
JAZZ  
ORCHESTRE

A B C D E F G H I J K L M N  
FM  
KG DC  
MC OP  
LG OG  
GR PHONO  
LUIT  
ARRÊT

B1 ECC85  
B2 6X4  
B3 6X4  
B4 6X4  
B5 6X4  
B6 6X4  
B7 6X4  
B8 6Z81

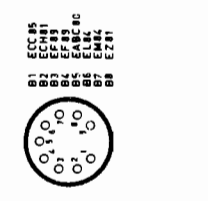
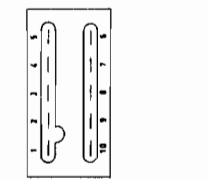

DE NRS 100 ZIJN VAN DE GOLFBEREIK-SCHAKELAAR EENHEID  
DE NRS 200 ZIJN VAN DE F.M. AFSTEM EENHEID  
LES NRS 1000 FONTE PARTIE DE COMMUTEUR DE GAMMES D'ONDES  
LES NRS 200 FONTE PARTIE DE L'UNITÉ D'ACCORD DE F.M.

S	107	101-102	107-203-203	204	204-205-207	206	208-209-210-211	210	211	212	213	214	215	216	217	218	219	220	221	222	223	224	225	226	227	228	229	230	231	232	233	234	235	236	237	238	239	240	241	242	243	244	245	246	247	248	249	250	251	252	253	254	255	256	257	258	259	260	261	262	263	264	265	266	267	268	269	270	271	272	273	274	275	276	277	278	279	280	281	282	283	284	285	286	287	288	289	290	291	292	293	294	295	296	297	298	299	300		
C	101	102	103	104	105	106	107	108	109	110	111	112	113	114	115	116	117	118	119	120	121	122	123	124	125	126	127	128	129	130	131	132	133	134	135	136	137	138	139	140	141	142	143	144	145	146	147	148	149	150	151	152	153	154	155	156	157	158	159	160	161	162	163	164	165	166	167	168	169	170	171	172	173	174	175	176	177	178	179	180	181	182	183	184	185	186	187	188	189	190	191	192	193	194	195	196	197	198	199	200
R	1	2	3	4	5	6	7	8	9	10	11	12	13	14	15	16	17	18	19	20	21	22	23	24	25	26	27	28	29	30	31	32	33	34	35	36	37	38	39	40	41	42	43	44	45	46	47	48	49	50	51	52	53	54	55	56	57	58	59	60	61	62	63	64	65	66	67	68	69	70	71	72	73	74	75	76	77	78	79	80	81	82	83	84	85	86	87	88	89	90	91	92	93	94	95	96	97	98	99	100

AUTORSRECHT VOEDERS DE WET VOORBEHOUDEN. TOUS DROITS RÉSERVÉS.

**ERRES KY 586 V**

VOOR APPARAAT VAN AF N° 1300  
POUR RÉCÉPTEURS À PARTIR DE N° 1300

FIG 1b

O = ORGANISATION  
W = RÉPRODUCTION

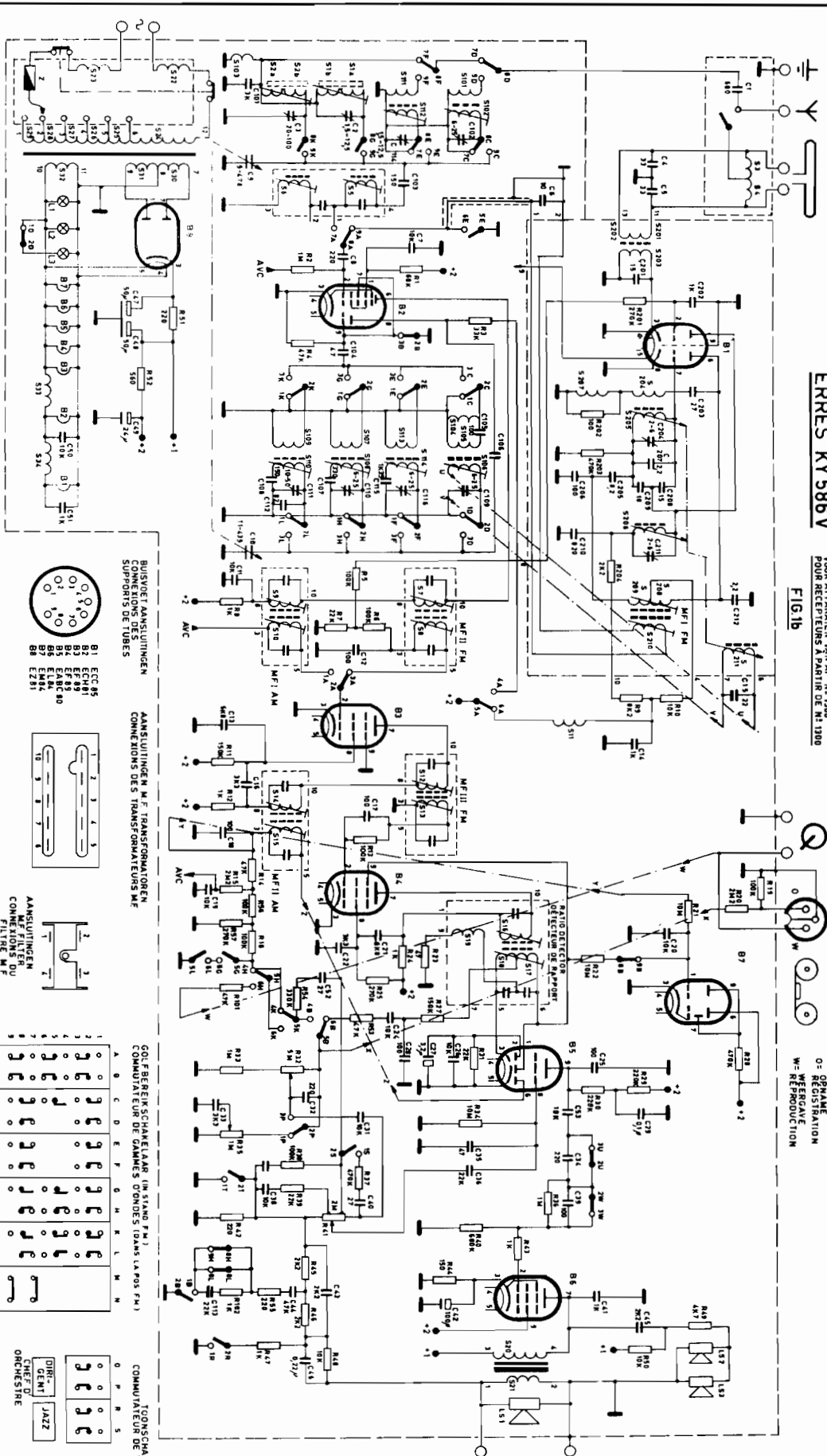

DE NOS NOS ZIJN VAN DE GOLFBREK SCHAKELAAR ERMIED  
DE NOS 200 ZIJN VAN DE FM AFSIEM ERMIED  
LES N° 5106 FONT PARTIE DU COMPTATEUR DE GAMMES D'ONDES  
LES N° 5200 FONT PARTIE DE L'UNITÉ D'ACCORD DE FM

BUSIJOET AANSLUITINGEN  
CONNEXIONS DES  
SUPPORTS DE TUBES

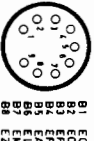

- B1 ECC85
- B2 ECC81
- B3 ECF82
- B4 ECF82
- B5 EAC840
- B6 ECF82
- B7 EAM4
- B8 EZ81

AANSLUITINGEN M.F. TRANSFORMATOREN  
CONNEXIONS DES TRANSFORMATEURS M.F.

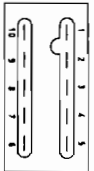

AANSLUITINGEN  
COMPTATEUR DE  
FILTRE M.F.

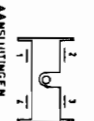

GOLFBREK SCHAKELAAR (IN STAND FM)  
COMPTATEUR DE GAMMES D'ONDES (DANS LAS POS FM)

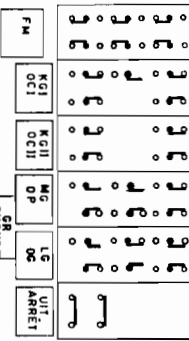

TOONSCHAKELAAR  
COMPTATEUR DE TONALITE

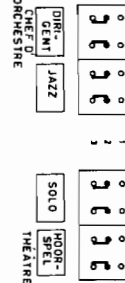

S	10	11	12	13	14	15	16	17	18	19	20	21	22	23	24	25	26	27	28	29	30	31	32	33	34	35	36	37	38	39	40	41	42	43	44	45	46	47	48	49	50	51	52	53	54	55	56	57	58	59	60	61	62	63	64	65	66	67	68	69	70	71	72	73	74	75	76	77	78	79	80	81	82	83	84	85	86	87	88	89	90	91	92	93	94	95	96	97	98	99	100								
1	2	3	4	5	6	7	8	9	10	11	12	13	14	15	16	17	18	19	20	21	22	23	24	25	26	27	28	29	30	31	32	33	34	35	36	37	38	39	40	41	42	43	44	45	46	47	48	49	50	51	52	53	54	55	56	57	58	59	60	61	62	63	64	65	66	67	68	69	70	71	72	73	74	75	76	77	78	79	80	81	82	83	84	85	86	87	88	89	90	91	92	93	94	95	96	97	98	99	100

AUTEURSRECHT VOLGENS DE WET VOORBEHOUDEN TOUS DROITS RÉSERVÉS

**ERRES KY 587**  
 VOOR APPARATEN VAN AF N° 2085  
 POUR RÉCEPTEURS À PARTIR DE N° 2085

FIG.1c

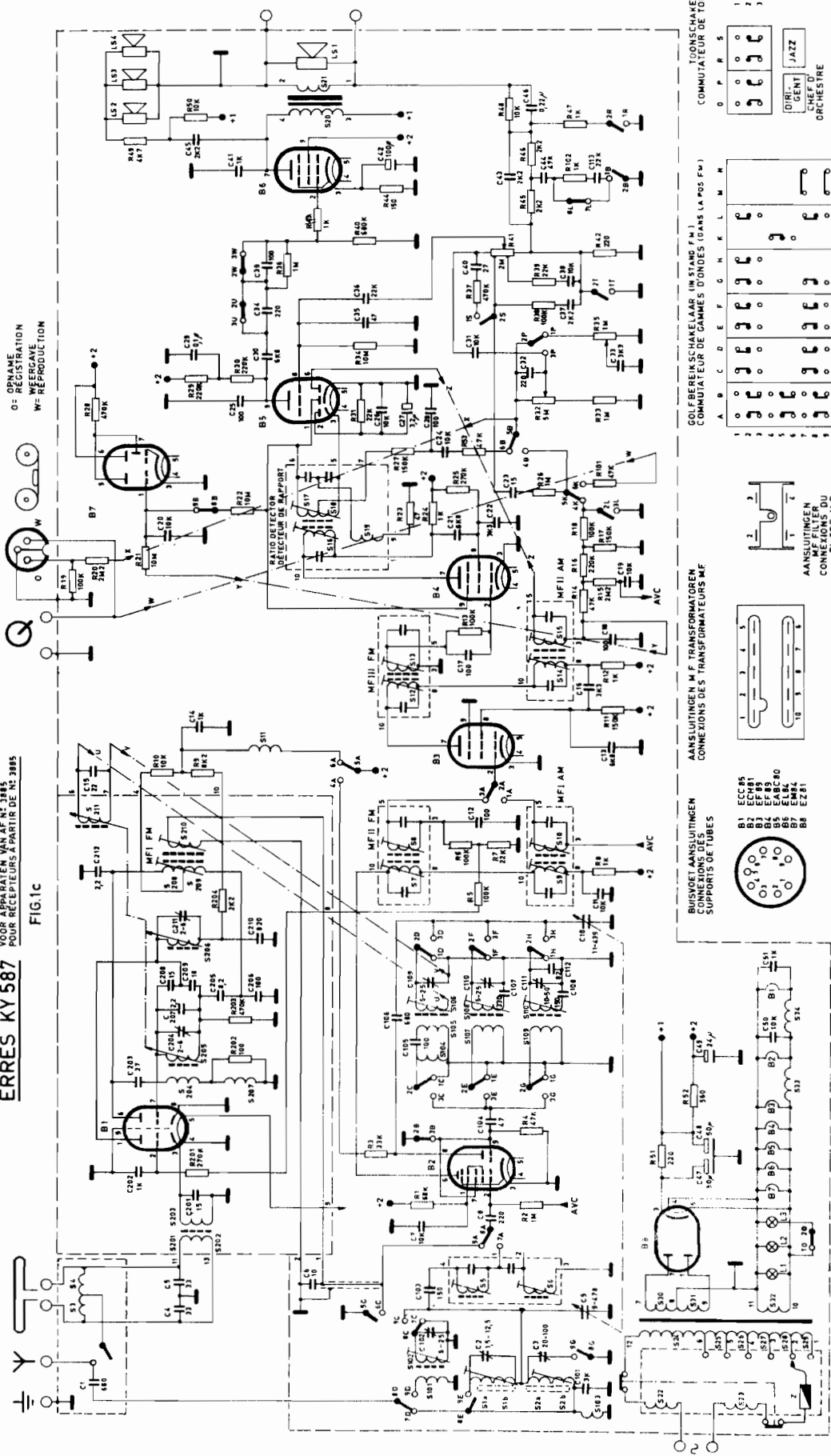

O = ORGANE  
 DE MÉTAMORPHOSE  
 W = REPRODUCTION



B1 ECC85  
 B2 6X4  
 B3 6X4  
 B4 6X4  
 B5 6X4  
 B6 6X4  
 B7 6X4

BUISVOET AANSLUITINGEN  
 CONNEXIONS DES  
 SUPPORTS DE TUBES



AANSLUITINGEN M.F. TRANSFORMATEUREN  
 CONNEXIONS DES TRANSFORMATEURS M.F.

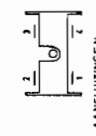

AANSLUITINGEN  
 COMMEUTATEUR  
 FILTRE M.F.

GOLFBEREIKSCHAKELAAR (IN STAND F.M.)  
 COMMUTATEUR DE GAMMES D'ONDES (DANS LA POS. F.M.)

A	B	C	D	E	F	G	H	K	L	M	N
0	0	0	0	0	0	0	0	0	0	0	0
1	1	1	1	1	1	1	1	1	1	1	1
2	2	2	2	2	2	2	2	2	2	2	2
3	3	3	3	3	3	3	3	3	3	3	3
4	4	4	4	4	4	4	4	4	4	4	4
5	5	5	5	5	5	5	5	5	5	5	5
6	6	6	6	6	6	6	6	6	6	6	6
7	7	7	7	7	7	7	7	7	7	7	7
8	8	8	8	8	8	8	8	8	8	8	8
9	9	9	9	9	9	9	9	9	9	9	9
FM	OC	MC	OP	OG	LC	GR	PHONO	ARRET			

TOONSCHAKELAAR  
 COMMUTATEUR DE TONALITE

D	P	R	S
0	0	0	0
1	1	1	1
2	2	2	2
3	3	3	3
4	4	4	4
5	5	5	5
6	6	6	6
7	7	7	7
8	8	8	8
9	9	9	9
ORCHESTRE	CHIEF	JAZZ	
SOLO	SOLO	SOLO	THEATRE

DE NRS 100 ZIJN VAN DE GOLFBEREIKSCHAKELAAR EENHEID  
 DE NRS 200 ZIJN VAN DE F.M. AFSTEM EENHEID  
 LES NRS 100 FONT PARTIE DU COMMUTATEUR DE GAMMES D'ONDES  
 LES NRS 200 FONT PARTIE DE L'UNITÉ D'ACCORD DE F.M.

S	103	101	102	24-32	3	4	5	6	200	205	210	211	206	11	12	13	14	15	16	17	18	19	20	21	22	23	24	25	26	27	28	29	30	31	32	33	34	35	36	37	38	39	40	41	42	43	44	45	46	47	48	49	50	51	100	101	102	103	104	105	106	107	108	109	110	111	112	113	114	115	116	117	118	119	120	121	122	123	124	125	126	127	128	129	130	131	132	133	134	135	136	137	138	139	140	141	142	143	144	145	146	147	148	149	150	151	152	153	154	155	156	157	158	159	160	161	162	163	164	165	166	167	168	169	170	171	172	173	174	175	176	177	178	179	180	181	182	183	184	185	186	187	188	189	190	191	192	193	194	195	196	197	198	199	200	201	202	203	204	205	206	207	208	209	210	211	212	213	214	215	216	217	218	219	220	221	222	223	224	225	226	227	228	229	230	231	232	233	234	235	236	237	238	239	240	241	242	243	244	245	246	247	248	249	250
---	-----	-----	-----	-------	---	---	---	---	-----	-----	-----	-----	-----	----	----	----	----	----	----	----	----	----	----	----	----	----	----	----	----	----	----	----	----	----	----	----	----	----	----	----	----	----	----	----	----	----	----	----	----	----	----	----	----	----	-----	-----	-----	-----	-----	-----	-----	-----	-----	-----	-----	-----	-----	-----	-----	-----	-----	-----	-----	-----	-----	-----	-----	-----	-----	-----	-----	-----	-----	-----	-----	-----	-----	-----	-----	-----	-----	-----	-----	-----	-----	-----	-----	-----	-----	-----	-----	-----	-----	-----	-----	-----	-----	-----	-----	-----	-----	-----	-----	-----	-----	-----	-----	-----	-----	-----	-----	-----	-----	-----	-----	-----	-----	-----	-----	-----	-----	-----	-----	-----	-----	-----	-----	-----	-----	-----	-----	-----	-----	-----	-----	-----	-----	-----	-----	-----	-----	-----	-----	-----	-----	-----	-----	-----	-----	-----	-----	-----	-----	-----	-----	-----	-----	-----	-----	-----	-----	-----	-----	-----	-----	-----	-----	-----	-----	-----	-----	-----	-----	-----	-----	-----	-----	-----	-----	-----	-----	-----	-----	-----	-----	-----	-----	-----	-----	-----	-----	-----	-----	-----	-----

FIG. 2

TOONREGLAARS IN UITERST LINKSE STAND  
VARIABLE CONDENSATOR GEHEEL INGEDRAAID  
FM. UNIT GEHEEL NAAR RECHTS GEDRAAID  
COMMANDES DE TONALITÉ TOURNÉES TOUT À GAUCHE  
CONDENSATEUR VARIABLE EN POSITION DE MAXIMUM CAPACITÉ  
UNITÉ DE FM. TOURNÉE TOUT À DROITE

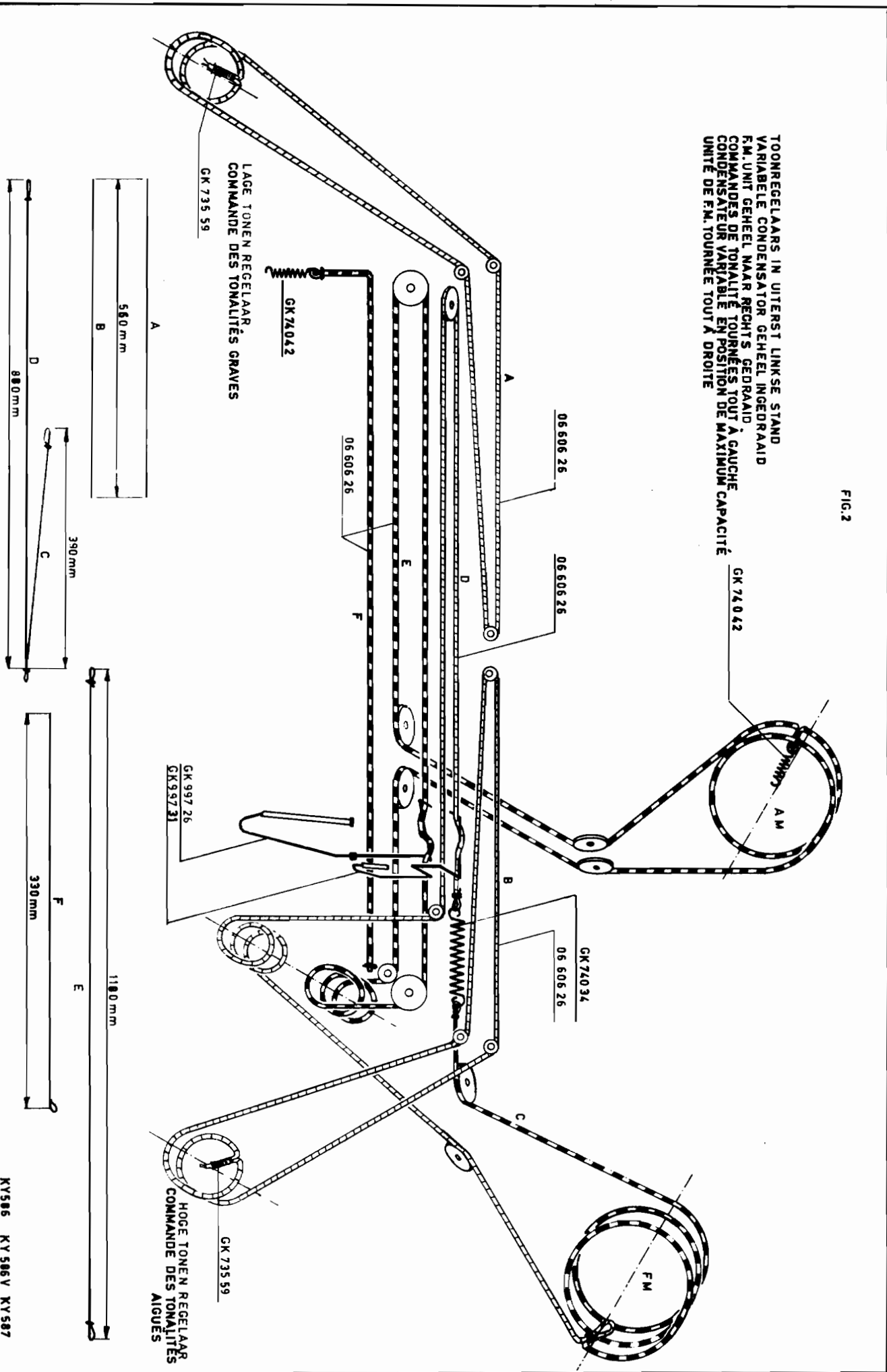

AUTEURSRECHT VOLGENS DE WET VOORBEHOUDEN TOUS DROITS RÉSERVÉS

FIG. 3

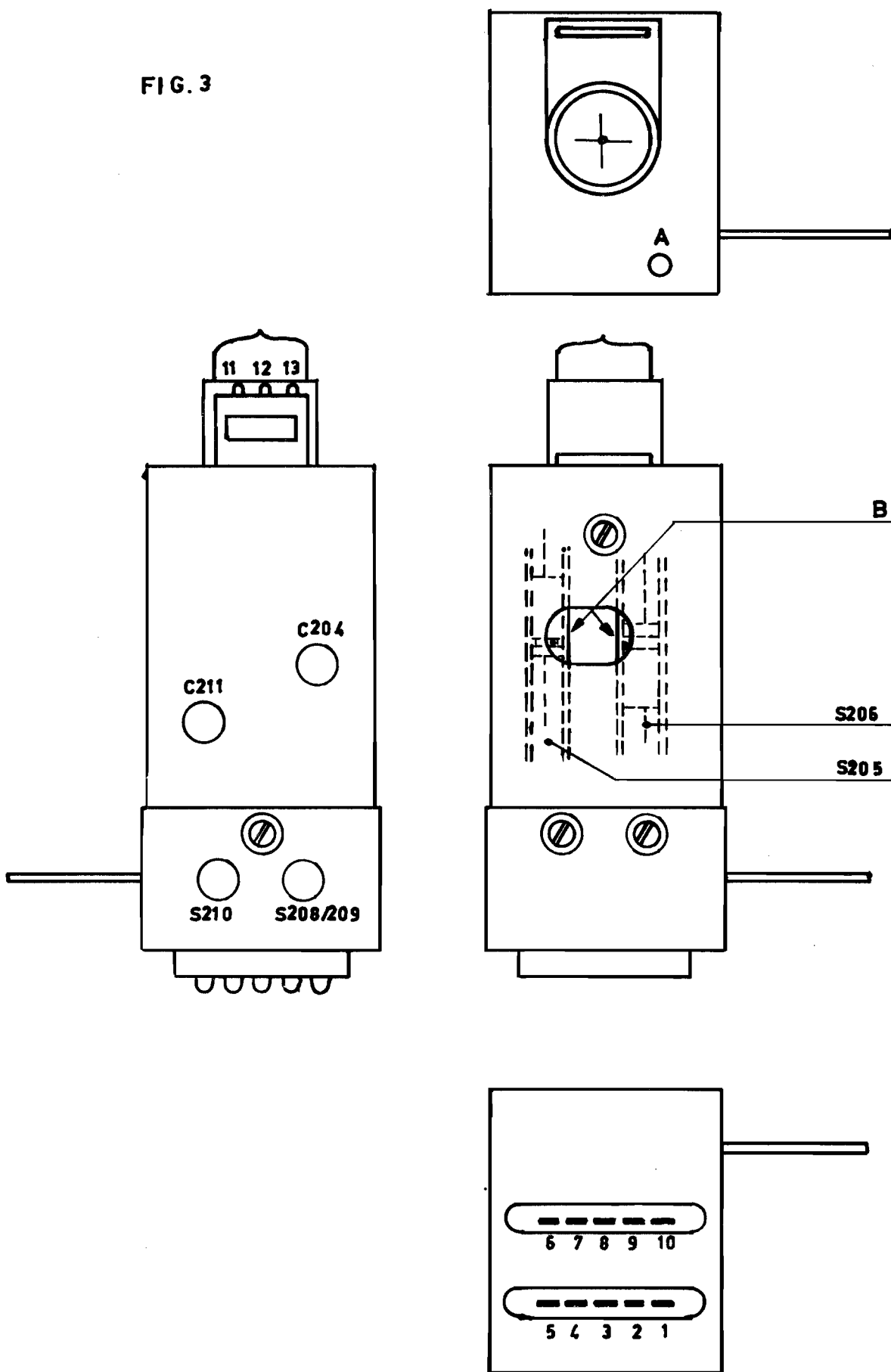



AUTEURSRECHT VOLGENS DE WET VOORBEHOUDEN TOUTS DROITS RÉSERVÉS

FIG. 4a

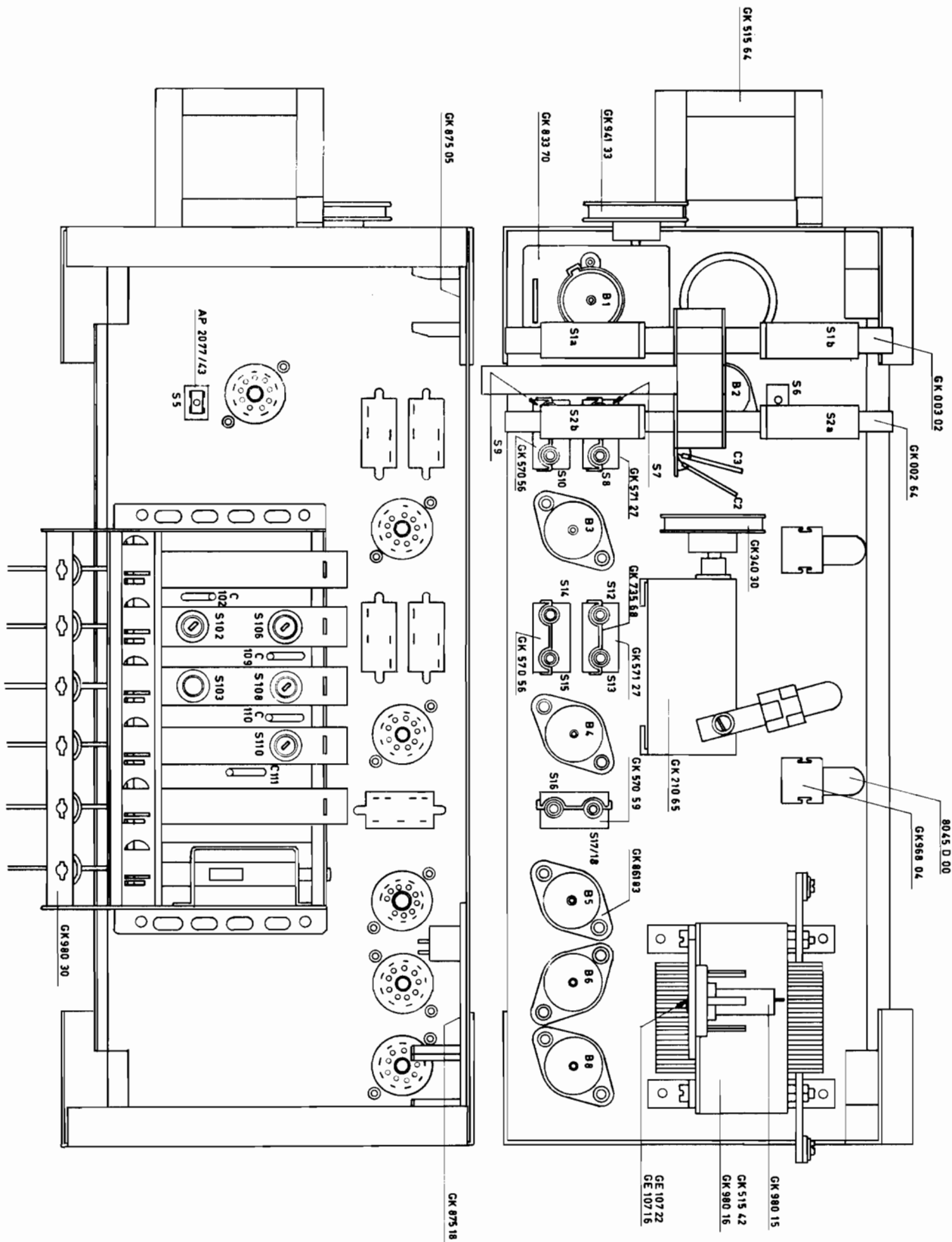

YAN AF  
 K Y 586 PARTIR DE N: 3000  
 K Y 587 YAN AF  
 K Y 587 PARTIR DE N: 3005

AUTEURSRECHT VOLGENS DE WET VOORBEHOUDEN TOUS DROITS RÉSERVÉS

FIG. 4b

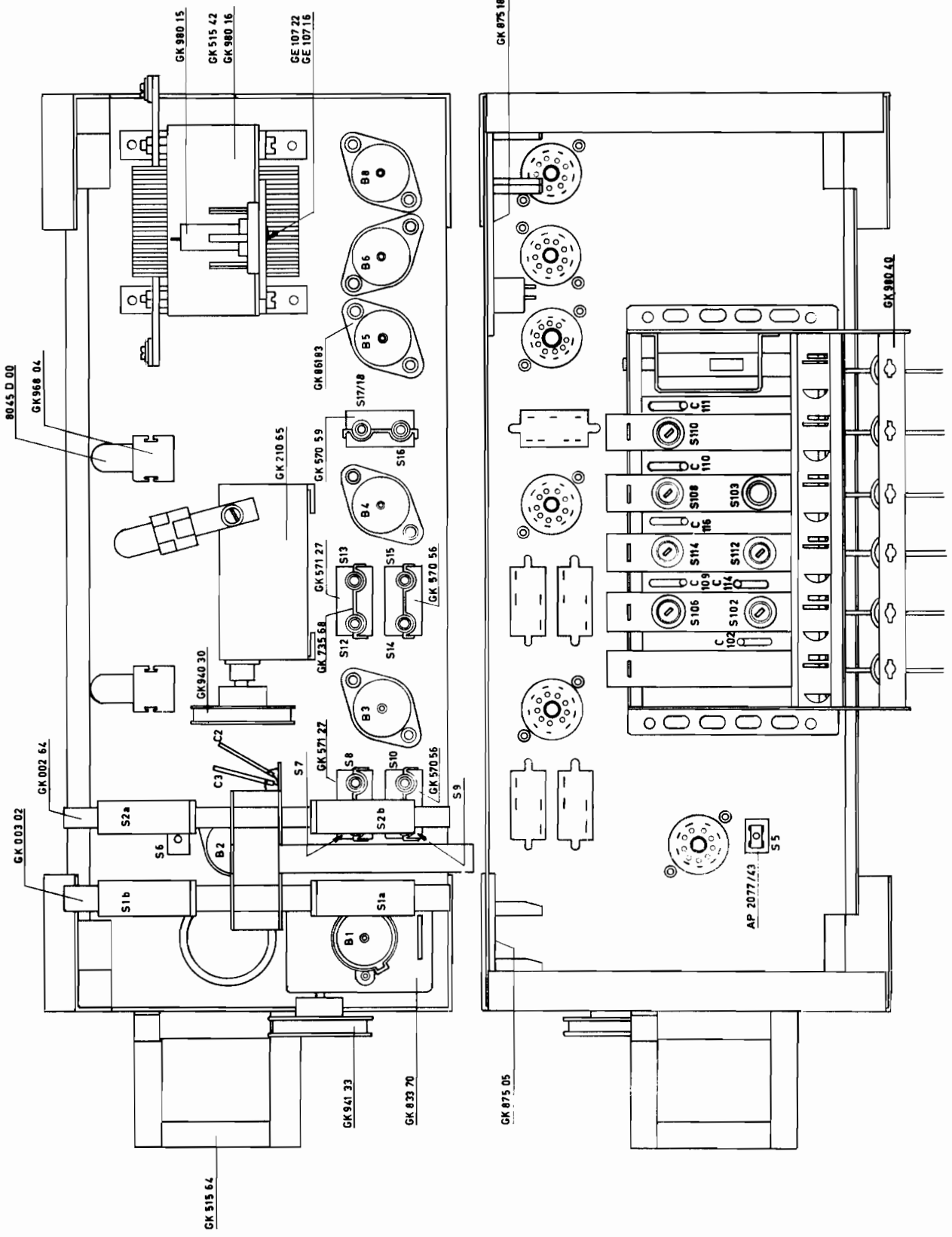

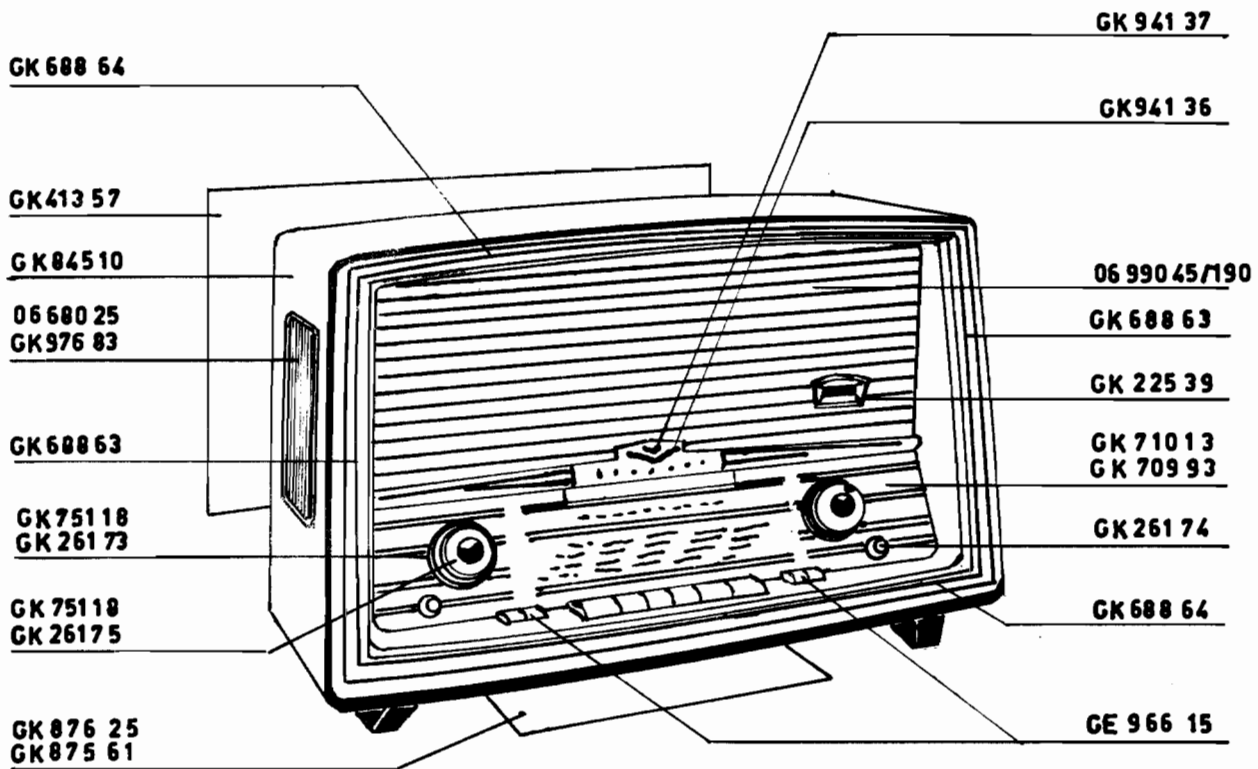

KY586 KY586 V

FIG. 5

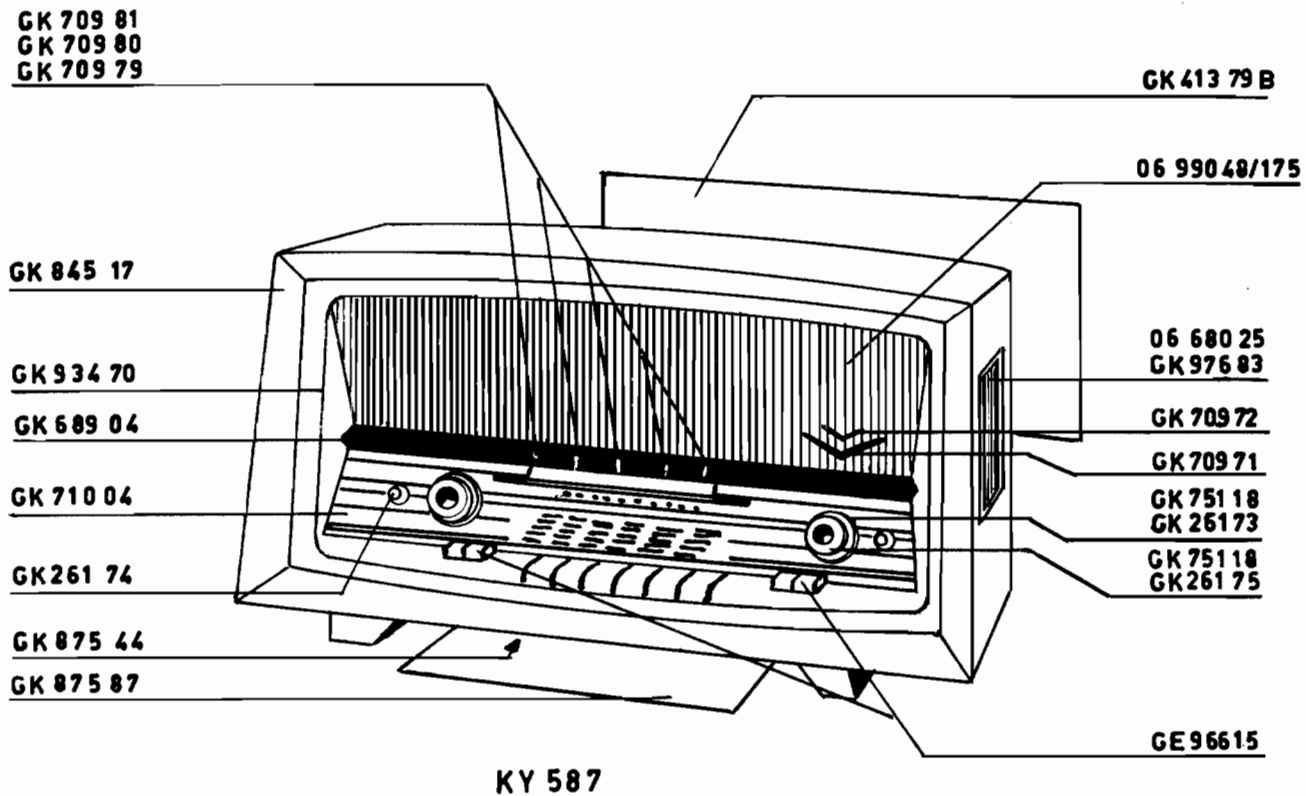

KY 587

AUTEURSRECHT VOLGENS DE WET VOORBEHOUDEN TOUS DROITS RÉSERVÉS

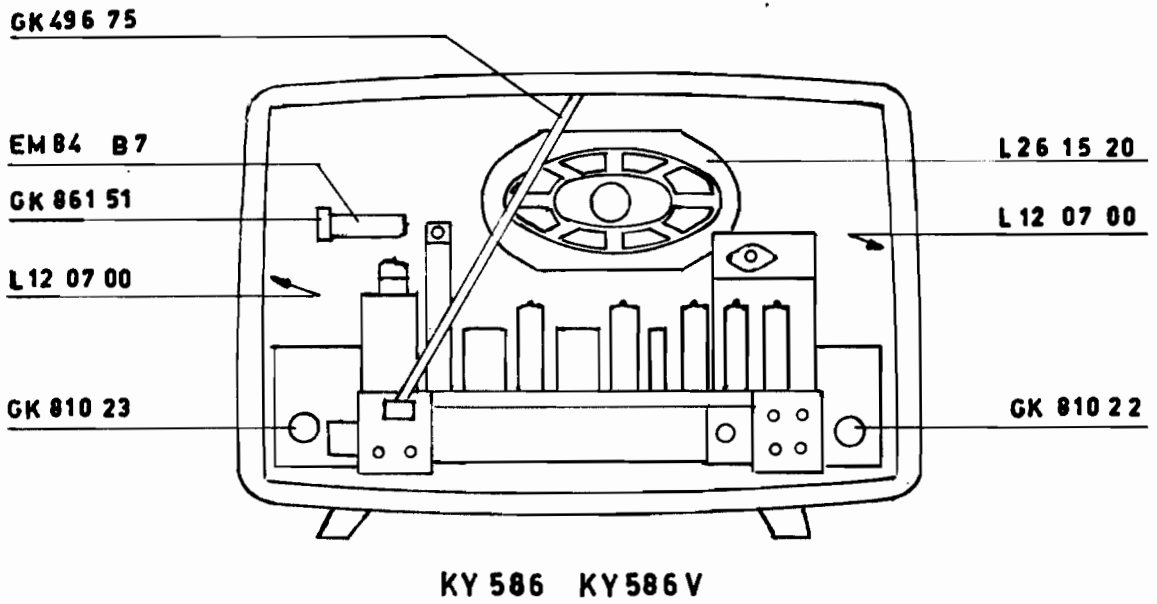

FIG. 6

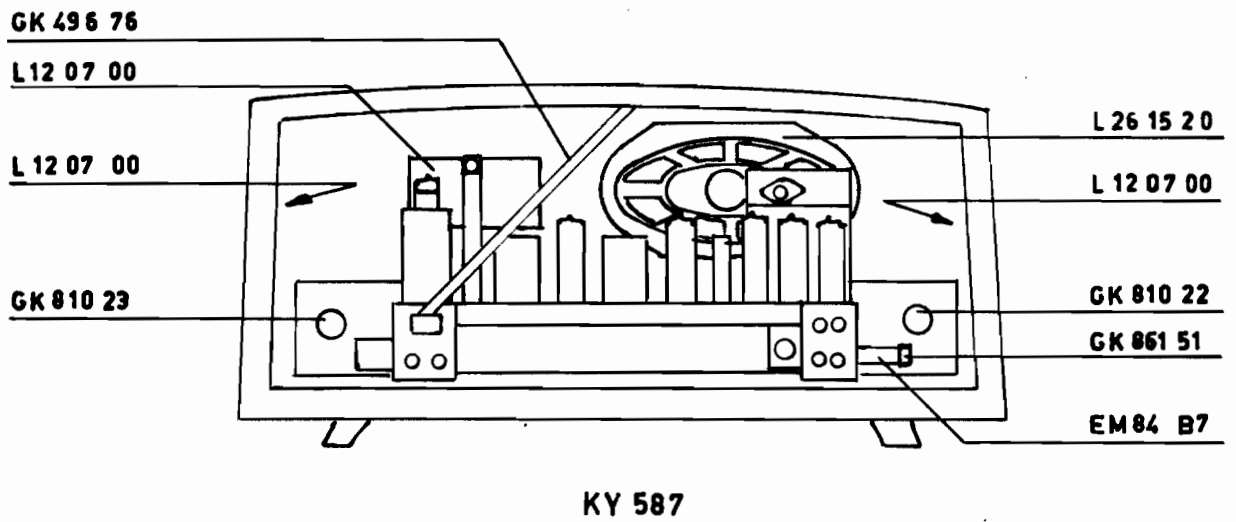

FIG. 7

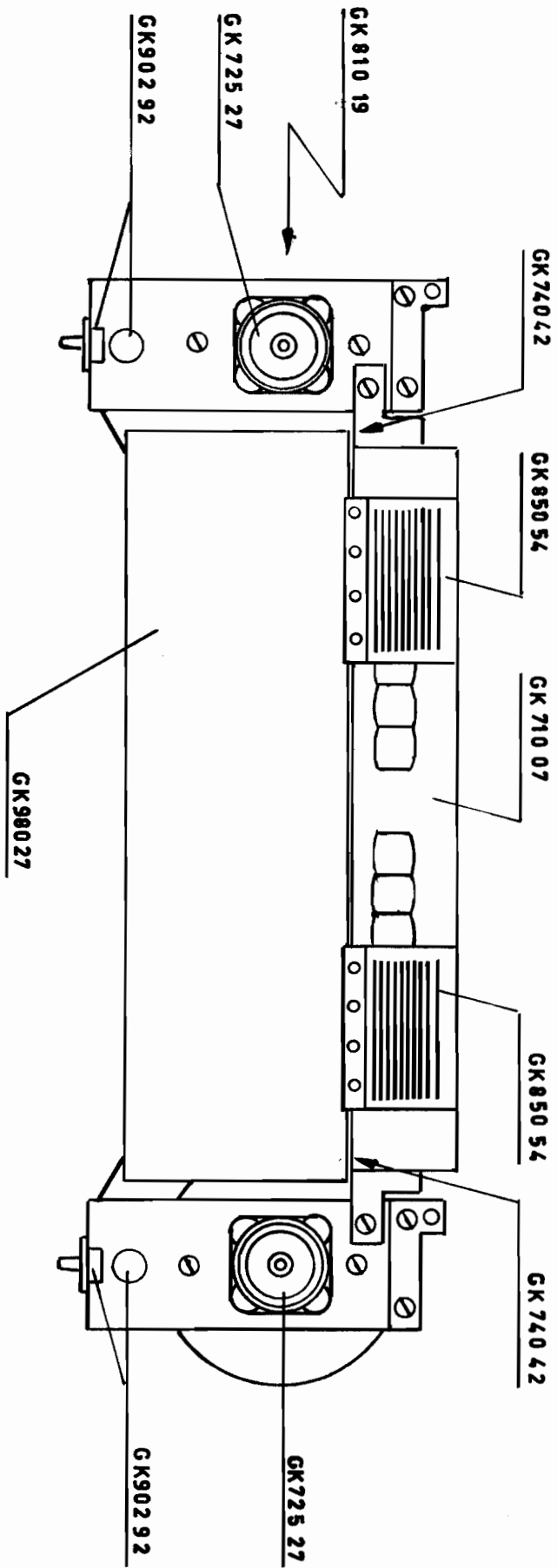
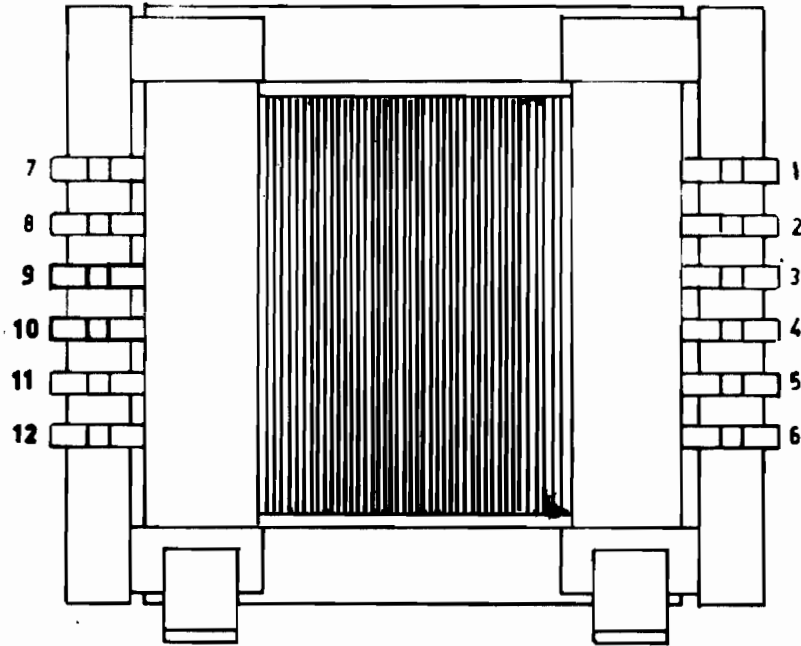
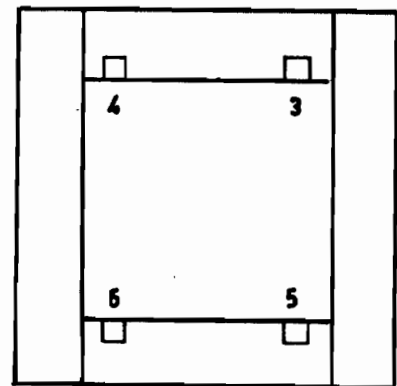
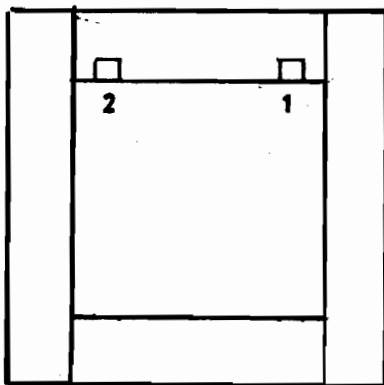

Fig. 8



VOEDINGSTRANSFORMATOR  
TRANSFORMATEUR D'ALIMENTATION



UITGANGSTRANSFORMATOR  
TRANSFORMATEUR DE SORTIE